



# GEBRAUCHSANLEITUNG

mit HEPA- und Kanalfilter  
für feine Stäube



mit HEPA- Filter und feuerhemmendem  
Filter für warme Stäube und Asche



V. BRØNDUM A/S  
Bestellnummer: A0800062

## RONDA® 5-58 Duo

Heavy Duty-Industriestaubsauger  
für mobiles Naß- und Trockensaugen

**WICHTIG!**

Lesen Sie die Gebrauchsanleitung, bevor die  
Maschine in Betrieb gesetzt wird.



# GEBRAUCHSANLEITUNG

## Inhaltsverzeichnis

|  |    |
|--|----|
| Übergeordnete Beschreibung des Staubsaugers RONDA® 5-58 Duo.....                       | 2  |
| Technische Daten .....   | 3  |
| Standardzubehör mit Artikelnummern.....  | 4  |
| Maschinenaufbau und Beschreibung .....   | 5  |
| Wirkungsart.....   | 5  |
| Motorkopf mit Saugmotor, Deflektor/HEPA-Filter und Standardfilter.....                 | 5  |
| Aufnahmebehälter 2.....  | 6  |
| Aufnahmebehälter 1 mit Schwimmventil und Grobfilter.....                               | 6  |
| Anwendungsbereich .....  | 7  |
| Sicherheitsvorschriften.....   | 7  |
| Inbetriebnahme und Montage .....   | 8  |
| Inbetriebnahme und Aufsaugen von trockenem Staub und partikelhaltigen Flüssigkeiten... | 9  |
| Entleerung .....   | 10 |
| Ronda 5-58 Duo und Duo-R mit Kanalfilter und HEPA-Filter .....                         | 11 |
| Manometer und Filterreinigung während des Betriebes .....                              | 12 |
| Überprüfung und Austausch von Filtern.....   | 14 |
| Ronda 5-58 Duo und Duo-R mit Kanalfilter und HEPA-Filter. ....                         | 15 |
| Allgemeines.....   | 15 |
| Überprüfung und Austausch des Kanalfilters .....                                       | 15 |
| Austausch des HEPA-Filters .....   | 16 |
| Überprüfung des Grobfilters im Behälter 1 .....  | 16 |
| Beseitigung gebrauchter Filter .....   | 16 |
| Reinigung und Wartung .....  | 17 |
| Wartung des Motorkopfes .....  | 18 |
| Aufbau des Industriesaugers Ronda 5-58 Duo R.....                                      | 19 |
| Fehlerquellen .....  | 20 |
| Service und Reparatur .....  | 21 |

# RONDA<sup>®</sup> 5-58 Duo

## Heavy Duty Industriestaubsauger für große Mengen Staub

Wir gratulieren Ihnen zu Ihrem neuen RONDA<sup>®</sup> 5-58 Duo Industriestaubsauger von V. BRØNDUM A/S.

RONDA<sup>®</sup> 5-58 ist ein Heavy Duty Industriestaubsauger, der für das Aufsaugen von sowohl großen Mengen trockenen Stäuben als einer Kombination von Nassem und Trockenem entwickelt ist. Die Maschine trennt die großen Partikel und die Flüssigkeit vom feinen Staub, ohne dass der Benutzer braucht, sich um Filteraustausch zu kümmern. Die Maschine ist für das Aufsaugen von Stäuben, Schlamm und Spänen entwickelt und ist u.a. für das Aufsaugen von großen Mengen Holzabfällen, Spänen und Sägespänen perfekt. Ronda<sup>®</sup> 5-58 Duo-R ist aus feuerhemmenden und nicht-brennbaren Materialien hergestellt und ist für große Mengen warmer Asche und Staub gut geeignet.

- 2,4 kW andauernde Saugleistung
- Zyklonabscheider
- Rahmengestell mit großen Rädern
- Sehr große Aufnahmekapazität
- Schutzklasse IPx4 (IEC 60529)
- Elektrostatische Ableitung
- Niedriger Lärmpegel
- Leicht abnehmbare Behälter
- Ideal für Holzabfälle und Späne
- Mit Kanalfilter und HEPA-Filter lieferbar



RONDA<sup>®</sup> 5-58 Duo hat 2 Abscheidebehälter. Behälter 1 ist ein Zyklonabscheider mit einem Grobfilter, und er scheidet Flüssigkeiten, grobe Partikel, Späne u.a. größer als 1,5 mm ab. Nur die feinsten, trockenen Partikel werden zu Abscheidebehälter 2 weiterbefördert.



Abscheidebehälter 2 ist in der Standardversion mit einem Standard-Stofffilter versehen, der die kleineren Partikel zurückhält. Für Aufgaben mit großen Mengen feinen Stäuben ist die Lösung mit dem selbstreinigenden Kanalfilter perfekt.

Außer dem Kanalfilter und dem Druckausgleichsventil für Filterreinigung während des Betriebes kann der Abscheider 2 mit einem HEPA-Filter ausgestattet werden, welches die Maschine für die Holzindustrie wohlgeeignet macht, wo sowohl Holzspäne als feine Holzstäube in großen Mengen aufzusaugen sind.

Ronda<sup>®</sup> 5-58 Duo-R ist feuerhemmend  
Der Vorfilter im Partikel zurückhält. Die rostfreie Stahl großen Mengen



als Standard mit HEPA-Filter und Kanalfilter aus Material ausgerüstet.

Behälter 2 ist ein robustes Stahldrahtgitter, das die größeren Abscheidebehälter im Sauger Ronda<sup>®</sup> 5-58 Duo-R sind aus hergestellt, welches die Maschine für das Aufsagen von warmer Asche und Staub wohlgeeignet macht.

# GEBRAUCHSANLEITUNG

## Technische Daten

RONDA® 5-58 Duo wird an 230 V Netzspannung angeschlossen.

**Sichern Sie sich, dass die Spannung und die Sicherung der Stromquelle mit der auf dem Typenschild der Maschine sowie mit den technischen Daten dieser Gebrauchsanleitung übereinstimmen.**



Die untenstehende Übersicht zeigt die technischen Daten der Maschine.

|                                      |      |                   |
|--------------------------------------|------|-------------------|
| Saugmotor By-pass                    | 2400 | Watt              |
| Saugmotor Spannung                   | 230  | Volt              |
| Saugvermögen                         | 2400 | mmWs              |
|                                      |      | kPa               |
| Luftmenge, Max.                      | 120  | l/Sek             |
|                                      | 432  | m <sup>3</sup> /t |
| Saugleistung, Max.                   | 706  | W                 |
| Lärmpegel, 1 m                       | 72   | dB(A)             |
| Lärmpegel, 4 m                       | 63   | dB(A)             |
| Aufnahmebehälter 1                   | 58   | l                 |
| Aufnahmebehälter 2                   | 30   | l                 |
| Höhe                                 | 920  | mm                |
| Höhe mit Kanalfilter und HEPA-Filter | 1150 | mm                |
| Länge                                | 1155 | mm                |
| Breite                               | 550  | mm                |
| Gewicht ohne Zubehör                 | 45   | kg                |
| Anzahl Saugmotoren                   | 2    |                   |



*Ronda® 5-58 Duo-R*



*Ronda® 5-58 Duo Standard*

# GEBRAUCHSANLEITUNG

## Standardzubehör

RONDA® 5-58 Duo wird mit komplettem Zubehör-Set, d.h. Rohr, Schlauch und allen notwendigen Düsen, geliefert.

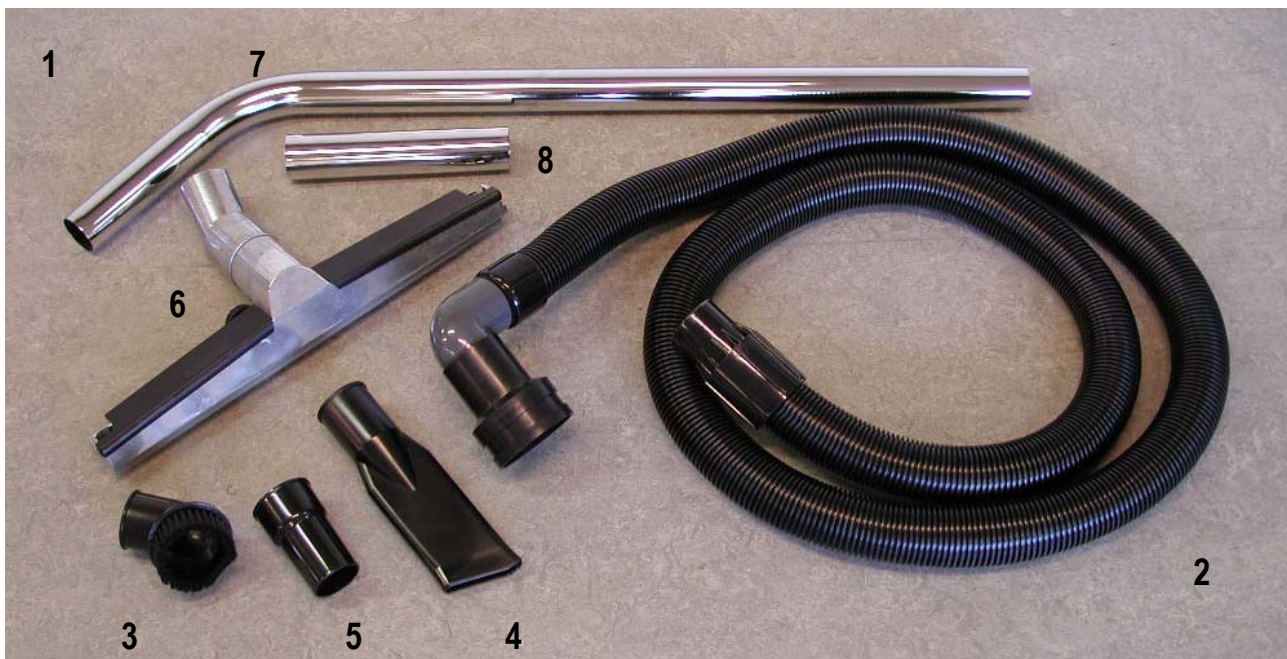

Darauf achten, dass der Kunststoffschlauch (Position 2) ohne Winkelbiegung für Ronda 5-58 Duo geliefert wird.

Zubehör können Sie unter den untenstehenden Bestellnummern wiederbestellen:

|   |                   |
|---|-------------------|
| <b>1. 50 mm Handwerker-Set (antistatisch) .....</b> | <b>80.33.5027</b> |
| 2. Kunststoffschlauch 5 m, Ø90 Stutzen .....        | 84.54.5022        |
| 3. Runde Bürste .....                               | 80.34.5001        |
| 4. Fugendüse .....                                  | 80.34.5000        |
| 5. Adapter für runde Bürste u.a.....                | 80.34.5002        |
| 6. Fußbodendüse B-500 mit Rädern .....              | 84.38.5010        |
| 7. Rohr mit Biegung .....                           | 80.52.5000        |
| 8. Kurzes Verlängerungsrohr, 0,25 m.....            | 80.52.5020        |

# GEBRAUCHSANLEITUNG

## Maschinenaufbau und Beschreibung

RONDA® 5-58 ist ein Heavy Duty Industriestaubsauger, der für das Aufsaugen von großen Mengen Staub entwickelt ist. Der Aufbau und die Hauptkomponente der Maschine werden im nachfolgenden behandelt.

RONDA® 5-58 Duo hat 2 Abscheidebehälter.

Behälter 1 ist ein Zyklonabscheider, der alle Partikel wie zum Beispiel Späne u.a. größer als 1,5 mm abscheidet. Nur die feinsten Partikel werden zum Abscheidebehälter 2 weiterbefördert. Im Sauger Ronda® 5-58 Duo-R ist der Grobfilter aus Drahtnetz hergestellt, welches ihn sehr robust macht.



Behälter 2 enthält ein Standard-Stofffilter, er kann aber mit einem Kanalfilter und einem HEPA-Filter ausgestattet sein. Der Kanalfilter des Saugers Ronda® 5-58 Duo-R ist aus feuerhemmendem Material hergestellt.



## Wirkungsweise

Der aufgesammelte Staub wird mit der Saugluft in den Behälter 1 gebracht, wo der Grobfilter die großen Partikel zurückhält.

Der feine Staub wird mit der Saugluft durch den Verbindungsschlauch zum Aufnahmebehälter 2 weiterbefördert, wo das Standard-Stofffilter die feineren Partikel zurückhält.

Schließlich wird die jetzt gereinigte Luft durch den Motorkopf geleitet und verlässt die Maschine unter der gelben Abdeckkappe des Motorkopfes.

## Motorkopf mit Saugmotor, Deflektor/HEPA-Filter und Standard Filter

Der Motorkopf ist mit einem integrierten Traggriff (1) und mit Schaltern (2) zu den Saugmotoren versehen. Der Deflektor (3) hält der Standard-Filter ausgespannt. RONDA® 5-58 Duo-R und Ronda® 5-58 Duo mit HEPA-Filter hat keinen Deflektor.

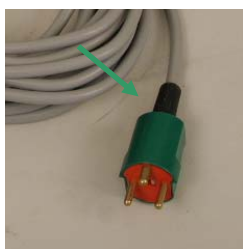

Das Aufsaugen von trockenem Material kann statische Elektrizität in Schläuchen und Rohren bilden. Das elektrische Kabel hat deshalb seine separate Leitung (Leiter) zu Erdung, welches den Benutzer gegen Unannehmlichkeiten bei der Bildung von statischer Elektrizität schützt.

# GEBRAUCHSANLEITUNG

## WICHTIG!

Niemals den Motorkopf überdecken, wenn die Maschine in Betrieb ist. Falls der Luftstrom von den Saugmotoren die Maschine nicht verlassen kann, besteht die Gefahr einer Überhitzung und Beschädigung des Motorkopfes.



Der Standard-Filter wird vom Deflektor unter dem Motorkopf festgehalten. Der Filter hält die feinen und kleinsten Staubpartikel zurück und schützt gleichzeitig die Turbinenblätter der beiden Saugmotoren. Die Turbinenblätter können beschädigt werden, wenn es verschleißende Partikel im Luftstrom gibt.

## Aufnahmebehälter 2

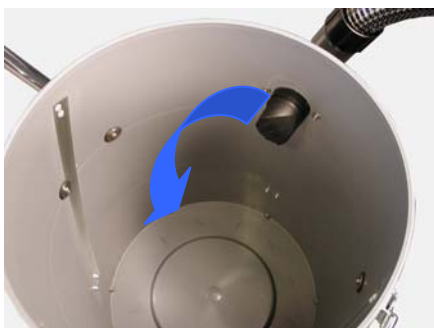

Der Aufnahmebehälter ist elektrostatisch abgeleitet, und der schräg gestellte Behälterstutzen sichert den Zykloneffekt im Behälter.

Das aufgesaugte Material fällt zum Boden des Behälters, der eine große Sammelkapazität hat.

## Aufnahmebehälter 1 mit Schwimmerventil und Grobfilter



Der Deckel des Behälters 1 ist mittels zwei Behälterklammern festgemacht und ist mit einem Schwimmerventil (1) ausgestattet, das sichert, dass der Behälter mit Flüssigkeit nicht überfüllt wird.

Der große Einblassstutzen (2) im Behälter 1 ist schräg gedreht, und dadurch wird ein Zykloneffekt hervorgebracht, so dass das aufgesaugte Material am Boden des Behälters zur Ruhe kommt.

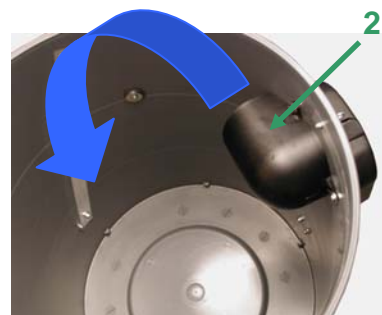

Der Vorfilter sitzt unmittelbar unter dem Deckel und wird vom Schwimmerventil festgehalten.

Der Filter hält die gröberen Partikel zurück.



Im Ronda® 5-58 Duo-R ist der Vorfilter aus Drahtnetz hergestellt, welches ihn sehr robust macht. Da Ronda® 5-58 Duo-R für das Aufsaugen von Flüssigkeiten nicht verwendet darf, hat er kein Schwimmerventil.



# GEBRAUCHSANLEITUNG

## Anwendungsbereich

RONDA® 5-58 Duo ist ein Staubsauger gemäss DS/EN 60335-2-2 und CEI/IEC 60335-2-69 und ist nur derartig zu verwenden. RONDA® 5-58 Duo darf für das Aufsaugen von partikelhaltigen Flüssigkeiten verwendet werden.

RONDA® 5-58 Duo darf für das Aufsaugen von gesundheitsgefährdendem Staub gemäss CEI/IEC 60335-2-69 Nachtrag AA oder für das Aufsaugen von heißen, saueren oder basischen Flüssigkeiten und Flüssigkeiten mit einer hohen Konzentration von kleinen und verschleißenden Partikeln nicht verwendet werden. Aufsaugen von hochgradig verschleißenden, kleinen Partikeln wird die Lebensdauer der Maschine verkürzen.

RONDA® 5-58 Duo ist für das Aufsaugen von feuergefährlichen, explosiven, giftigen oder äußerst gesundheitsgefährdenden Staub-, Flüssigkeits- oder Luftarten nicht zugelassen und darf deshalb dafür nicht verwendet werden.



## Sicherheitsvorschriften

Die Maschine ist für feuergefährliche, explosive, giftige oder äußerst gesundheitsgefährdende Staub-, Flüssigkeits- oder Luftarten nicht zugelassen.

- Der Benutzer muss sicherstellen, dass die Maschine der Aufgabe angepasst wird, und dass die Anforderungen der Gewalten erfüllt werden.
- Beschädigung des elektrischen Kabels vermeiden. Beim Austausch des elektrischen Kabels soll man ein originales elektrisches Kabel verwenden. Ein Fachmann soll den Austausch durchführen.
- Die Maschine muss an Netzspannung mit zuverlässiger Erdverbindung angeschlossen sein (wirksamer Schutz gegen indirekte Berührung).
- Vor eventuellen Reparatur- oder Wartungsarbeiten an der Maschine – auch Reinigung – muss der Stecker aus der Steckdose herausgezogen werden.
- RONDA® 5-58 Duo wird an 230 V Netzspannung angeschlossen. Überprüfen Sie, dass die Spannung und die Sicherung der Stromquelle mit den auf dem Typenschild der Maschine angegebenen Werten und den technischen Daten dieser Gebrauchsanleitung übereinstimmen.
- Diese Maschine darf nicht nur im Haushalt, sondern auch kommerziell verwendet werden, z.B. in Hotels, Schulen, Krankenhäusern, Fabriken, Läden, Büros und Vermietungsfirmen.
- **Richtlinien in Verbindung mit Entsorgung der Maschine**



Das von Ihnen gekaufte Produkt unterliegt der Richtlinie 2002/96/EG über Elektro- und Elektronik-Altgeräte (WEEE) des Europäischen Parlaments bzw. des EU-Ministerrats. Dieses Gerät sollte nicht im Rahmen des normalen Hausmülls entsorgt werden. Nutzen Sie bitte zur Entsorgung dieses Geräts die entsprechenden Rücknahmesysteme in Ihrer Gemeinde und beachten Sie auch alle weiteren nationalen Vorschriften in diesem Kontext.

Bei Zweifeln betreffend die Anwendung, die Sicherheit oder den Aufbau der Maschine sollten Sie mit dem Vertreiber oder V. BRØNDUM A/S in Kontakt treten.

# GEBRAUCHSANLEITUNG

## Inbetriebnahme und Montage



- RONDA® 5-58 Duo auspacken und überprüfen, dass alle bestellten Teile vorhanden sind.
  - Die beiden Teile des Rohres sammeln, und die Düse oder anderes Zubehör am Rohr montieren.
  - Die Gummikupplung des Saugschlauches am Rohr befestigen und den anderen Stutzen des Saugschlauches (Ø90 mm) in die Behälterkupplung am Deckel des Behälters 1 hineinführen.
  - Überprüfen Sie, dass die Aufnahmebehälter leer sind, und dass die Filter in den Aufnahmebehältern korrekt montiert sind. Überprüfen Sie, dass die Filter der Maschine intakt und unbeschädigt sind. (Siehe den Abschnitt über Filteraustausch)
- 
- Vor Anschluss an eine Stromquelle überprüfen, dass der Stecker und die Leitung unbeschädigt sind. Falls die Leitung oder der Stecker beschädigt ist, müssen die Teile von einem Fachmann ausgetauscht werden.
  - Die Maschine an 230 V Netzspannung mit zuverlässiger Erdverbindung (wirksamer Schutz gegen indirekte Berührung) anschließen.

RONDA® 5-58 Duo kann jetzt für das Aufsaugen von Flüssigkeit verwendet werden. Das Aufsaugen ist im folgenden Abschnitt näher beschrieben.

# GEBRAUCHSANLEITUNG

## Inbetriebnahme und Aufsaugen von trockenem Staub und partikelhaltigen Flüssigkeiten

Während der Aufsaugarbeit kann der RONDA® 5-58 Duo Staubsauger auf den am Fahrgestell montierten großen Rädern und Drehrädern transportiert werden.

Wenn die Maschine korrekt montiert und angeschlossen ist, kann sie an den Schaltern (1) des Motorkopfes gestartet werden.



Die beiden Saugmotoren werden an je seinem eigenen Schalter (1) eingeschaltet. Beim Aufsaugen auf zarten Oberflächen kann die Saugleistung gedämpft werden, wenn man nur den einen Motor verwendet. Hierdurch wird die Luftgeschwindigkeit reduziert.

Aufsaugen von größeren Oberflächen erfolgt am leichtesten mit der großen Bürstendüse mit Rädern. Die Düse ist für das Aufsaugen der Stäube und Flüssigkeiten von größeren, ebenen Flächen gut geeignet. Wenn die Düse über die ebene Fläche geführt wird, werden die Partikel vom kräftigen Luftstrom aufgesaugt.

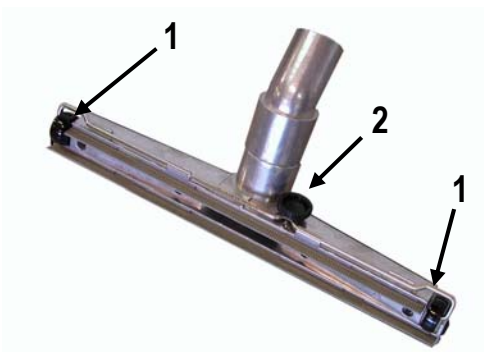

Die Bodendüse ist mit zwei Rädern (1) ausgestattet, welche die Düse in derselben Höhe über der Unterlage festhalten.

Um ein effektives Aufsaugen zu erreichen, müssen die Bürstenlippen in korrekter Höhe über der Unterlage angebracht sein. Die Höhe wird am Drehknopf der Düse (2) justiert.

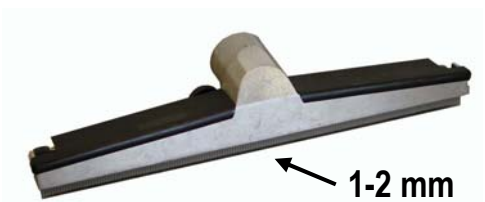

Die Höhe der Bürstenlippen auf 1 bis 2 mm über dem Boden einstellen.

Die Bürstenlippen sind aus robustem Material hergestellt, sie werden sich aber mit der Zeit abnutzen. Im Takt mit dem Abnutzen der Bürsten ist es notwendig, ihre Höhe über der Unterlage zu justieren.

# GEBRAUCHSANLEITUNG

## Entleerung



Die beiden Behälterklammern lösen, die den Deckel befestigen, und der Deckel des Behälters 1 ist abnehmbar.

Den Deckel abheben, und ihn auf eine ebene Unterlage setzen.



Der Grobfilter vom Behälter 1 heraufheben. Der Filter wird vom Behälter gehoben, indem man im schwarzen Montagerring hebt. Der Filter auf eine reine Unterlage anbringen.

Auf Ronda® 5-58 Duo-R ist der Grobfilter im Deckel des Behälters 1 festgemacht.



Die drei Klammern lösen, die den Behälter 1 auf dem Fahrgestell festhalten, und der Behälter ist abnehmbar.

Der Behälter kann jetzt abgenommen und entleert werden.



Der Motorkopf soll abgenommen werden, bevor man den Behälter 2 entleeren kann. Die beiden Klammern lösen, die den Motorkopf oben auf dem Behälter 2 festhalten.

Den Motorkopf auf eine trockene, ebene und reine Unterlage anbringen.



Der Standardfilter/Kanalfilter vom Behälter 2 heraufheben. Der Standardfilter wird vom Behälter gehoben, indem man im schwarzen Montagerring hebt. Der Kanalfilter wird vom Behälter gehoben, indem man in den beiden schwarzen Handgriffen auf der Oberseite der Filterplatte hebt.

Der Filter auf eine reine und trockene Unterlage anbringen.



Die drei Klammern lösen, die den Behälter am Fahrgestell festhalten, und Behälter 2 ist abnehmbar.

Der Behälter kann jetzt abgenommen und entleert werden.

# GEBRAUCHSANLEITUNG

## Ronda® 5-58 Duo und Duo-R mit Kanalfilter und HEPA-Filter

RONDA® 5-58 Duo kann mit komplettem Filtersystem für Aufsaugen von feinen, trockenen Stäuben geliefert werden. Der Filtersystem besteht aus einem Vorfilter, einem Kanalfilter und schließlich einem HEPA-Filter.

Ronda® 5-58 Duo-R ist als Standard mit HEPA-Filter und mit einem Kanalfilter aus feuerhemmendem Material ausgestattet.

### BEACHTEN:

Ist RONDA® 5-58 Duo mit Kanalfilter und HEPA-Filter ausgestattet, darf die Maschine für das Aufsaugen von Flüssigkeiten nicht verwendet werden, da die Filter hierdurch beschädigt werden können. Ronda® 5-58 Duo-R darf für das Aufsaugen von Flüssigkeiten auch nicht verwendet werden.



**1:** Der Vorfilter sitzt im Behälter 1 und ist an einem schwarzen Montagering befestigt, der unmittelbar unter dem Deckel des Behälters sitzt. Das Schwimmerventil, das am Deckel des Behälters montiert ist, hält den Filter ausgespannt.

**2:** Der große Kanalfilter ist im Behälter 2 angebracht. Die Filteroberfläche ist teflonbeschichtet und reduziert dadurch das Risiko, dass Partikel den Filter schließen sollen. Der Filter ist in Kanalelementen aufgebaut, die von je einer Feder ausgespannt sind. Dieses gibt dem Filter einen selbstreinigenden Effekt während des Betriebes.

**3:** Der HEPA-Filter hält die kleinsten Partikel zurück und ist direkt unter dem Motorkopf montiert.



Der große Kanalfilter in RONDA® 2-58 Duo ist in Behälter 2 montiert. Der Kanalfilter ist mit Quarzstaubpartikeln getestet, wovon mehr als die Hälfte kleiner als  $5\ \mu\text{m}$  ist ( $5\ \mu\text{m}$  entsprechen  $0,005\ \text{mm}$ ). Der Filter hält 99,97% von all den Partikeln zurück, welches einer Emission von  $0,06\ \text{mg}/\text{m}^3$  in der gereinigten Luft entspricht.

Die Filteroberfläche ist  $18.650\ \text{cm}^2$  und ist mit einer feinen Teflonschicht beschichtet. Die Teflonbeschichtung weist den Staub ab, und der Staub setzt sich damit im Filtermaterial nicht so leicht fest.



Der Filter besteht aus einer großen Anzahl Hülsen (Kanälen), die auf Federn montiert sind. Während des Betriebes bewegen sich die Hülsen, und ein Teil des Staubes, der sich zur Filteroberfläche festsaugen kann, fällt in den Aufnahmebehälter.

Der Kanalfilter im Ronda® 5-58 Duo-R ist aus feuerhemmendem Material hergestellt.

## GEBRAUCHSANLEITUNG

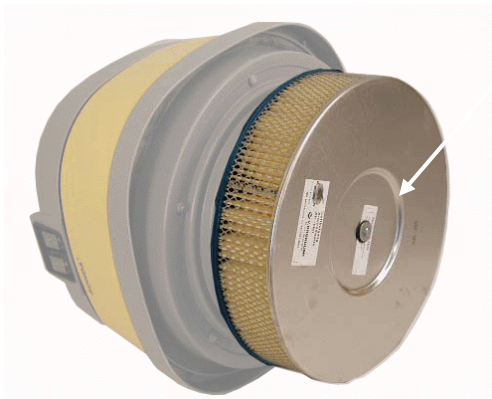

Der Motorkopf ist mit einem HEPA-Filter der feinsten Staubklasse "H" montiert.

Der Filter hält die feinen und kleinsten Staubpartikel zurück, die vom Kanalfilter nicht zurückgehalten werden. Der Filter hält Partikel von  $0,3 \mu\text{m}$  ( $0,0003 \text{ mm}$ ) zurück. Die Filteroberfläche selbst ist  $2,2 \text{ m}^2$  und wird von einem Metallgitter geschützt.

### Manometer und Filterreinigung während des Betriebes

Das Manometer (1), das am Adapter-Ring sitzt, misst den Luftdruck in der Maschine während des Betriebes.



Falls der Kanalfilter von feinen Partikeln verstopft wird, wird der Luftdruck in der Maschine fallen. Dieses kann am Manometer abgelesen werden. Falls der Zeiger des Manometers in das rote Ablesefeld geht, bedeutet es, dass die Luftgeschwindigkeit im Schlauch und im Rohr zu niedrig ist, und dass der Kanalfilter zu reinigen ist.

Die Reinigung erfolgt mittels des Druckausgleichventils (2), das neben dem Manometer angebracht ist.



Der Kanalfilter wird während des Betriebes gereinigt, d.h. während die Maschine in Funktion ist.

- Den Schlauchstutzen vom Rohr freimachen.
- Den Schlauchstutzen am Kugel des Druckausgleichventils anbringen.

Jetzt entsteht ein Vakuum im Inneren der Maschine und im Schlauch. Gleichzeitig werden die Federn im Kanalfilter sich ein bisschen zusammenziehen.

## GEBRAUCHSANLEITUNG



- Den Schlauchstutzen am Kugel bleiben lassen.
- Das Druckausgleichventil herausziehen.

Die Federn im Kanalfilter erweitern jetzt die Filteroberfläche mit einem kleinen Ruck.

Gleichzeitig strömt die Ausgleichsluft in die gegengesetzte Richtung durch den Kanalfilter, um den Druck im Aufnahmebehälter und im Schlauch auszugleichen.

In dieser Weise wird der Kanalfilter effektiv gereinigt. Der Effekt der Reinigung kann man am Manometer ablesen, das jetzt keinen so großen Ausschlag zeigen wird. Wenn notwendig den Prozess mehrmals wiederholen, und den Effekt am Manometer ablesen.

Es empfiehlt sich, die Maschine immer ein paar Minuten in Ruhe vor Entleerung stehen zu lassen. Der Staub wird im Behälter zu Boden sinken, und das Risiko, Staub in die Umgebung während des Entleerens hinauszuwirbeln, wird verringert.

### ACHTUNG:

Das Manometer des Staubsaugers RONDA® 2-58 Duo ist zu korrekter Anzeige kalibriert, wenn die Maschine mit Standardausrüstung (50 mm) verwendet wird. Wenn der Schlauch oder anderes Zubehör mit einer kleineren Nennweite verwendet wird, wird das Manometer zu viel zeigen. Wünscht man volle Sicherheit für ausreichende Luftgeschwindigkeit in Rohren und Schläuchen, soll der Filter gereinigt werden und die Maschine, wenn notwendig, entleert werden, falls der Zeiger des Manometers in das rote Ablesefeld geht.

# GEBRAUCHSANLEITUNG

## Überprüfung und Austausch von Filtern

Der Standardfilter ist im Behälter gerade unter dem Motorkopf der Maschine angebracht und hält die feinen Partikel zurück.

Der Filter ist aus robustem Filtertuch hergestellt, er wird sich aber mit der Zeit abnutzen, und Löcher können im Filtertuch entstehen. Man überprüft am leichtesten den Filter mit Bezug auf Beschädigung beim Inspizieren der Innenseite des Filters. Gibt es hier Staubpartikel, bedeutet es einen beschädigten Filter, der auszutauschen ist.

**WICHTIG!**  
**Die Maschine darf während Reinigung oder Wartung auf keinen Fall ans Netz angeschlossen sein.**



- Die Maschine ausschalten und der Stromversorgungsstecker aus der Steckdose herausziehen.
- Die beiden Behälterklammern des Aufnahmebehälters (1) lösen, und den Motorkopf der Maschine abmontieren.
- Den Motorkopf im Handgriff (2) heben, und den Motorkopf vorsichtig auf eine reine und ebene Unterlage anbringen. Den Deflektor unter dem Motorkopf schonen.



- Die innere Oberfläche des Standardfilters inspizieren. Gibt es Staubpartikel auf der inneren Oberfläche des Filters, bedeutet es Löcher im Filtertuch.
- Falls der Filtertuch Löcher hat, soll der Filter ausgetauscht werden.

Der Grobfilter ist im Behälter 1 angebracht und wird in derselben Weise wie der Standardfilter geprüft.



- Die Klammern lösen, die den Deckel festhalten, und den Deckel des Behälters heben.
- Die innere Oberfläche des Filters inspizieren. Gibt es Staubpartikel auf der inneren Oberfläche des Filters, bedeutet es Löcher im Filtertuch.
- Falls der Filtertuch Löcher hat, soll der Filter ausgetauscht werden.



# GEBRAUCHSANLEITUNG

## Ronda® 5-58 Duo und Duo-R mit Kanalfilter und HEPA-Filter

### Allgemeines

Beim Austausch der Filter sind die mit Rücksicht auf die Umgebung und den Atemschutz des Mitarbeiters notwendigen Maßnahmen zu treffen. Die Art dieser Schutzmaßnahmen hängt von der Arbeitsaufgabe ab, zu welcher der Staubsauger eingesetzt wurde, und von der Gefährlichkeit des jeweiligen Staubs oder Schlamms, der sich auf den Filteroberflächen befindet. Vor Überprüfung oder Austausch der Filter soll der Kanalfilter gereinigt werden wie früher beschrieben, und die Maschine soll entleert werden.

### Überprüfung und Austausch des Kanalfilters (Bestellnummer 84.67.1098)

Der Kanalfilter ist aus robustem Filtermaterial hergestellt und hat eine sehr lange Lebensdauer. Der Filter wird sich aber mit der Zeit wegen der kleinen und großen zurückgehaltenen Partikel abnutzen. Man soll deshalb häufig überprüfen, ob der unbeschädigt und ohne Löcher ist.

Gibt es Löcher im Filtermaterial, kann der Kanalfilter die Staubpartikel nicht zurückhalten, und sie werden durch der Filter weiterbefördert und vom HEPA-Filter aufgefangen. Der HEPA-Filter ist für sehr feinen Staub berechnet und wird sich schnell schließen, falls der Kanalfilter beschädigt ist.

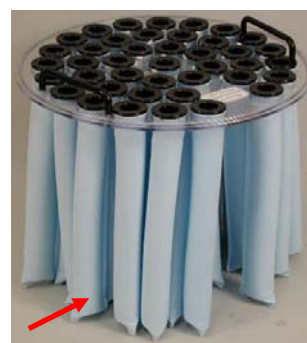

- Die Behälterklammern des Motorkopfes lösen und den Motorkopf wegnehmen.
- Den Motorkopf auf eine trockene, reine und ebene Unterlage setzen.
- Die Lochplatte des Kanalfilters nach Staubpartikeln untersuchen. Liegen erkennbare Staubpartikel auf der Lochplatte des Kanalfilters, bedeutet es, dass der Kanalfilter beschädigt ist, und dass der Filtermaterial ein Loch hat.

Ist der Kanalfilter beschädigt, oder gibt es Löcher in der Filteroberfläche, ist der Kanalfilter auszutauschen.

Das Verfahren ist dasselbe für Ronda® 5-58 Duo-R. Der Kanalfilter im Ronda® 5-58 Duo-R kann unter der Bestellnummer 84.67.3010 wiederbestellt werden.

Beim Austausch des Kanalfilters soll man gleichzeitig der HEPA-Filter austauschen. Siehe nächsten Abschnitt.

# GEBRAUCHSANLEITUNG

## Austausch des HEPA-Filters (Bestellnummer 84.67.5007)

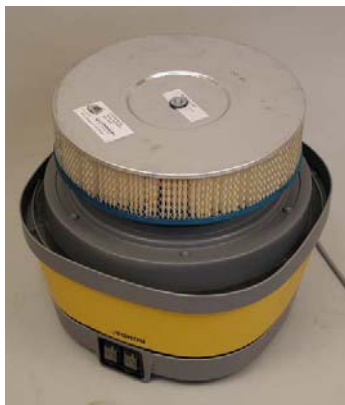

- Die Behälterklammern lösen, die den Motorkopf halten, und den Motorkopf abmontieren. Den Motorkopf so anbringen, dass man zum Filter Zutritt hat.
- Den Bolzen lösen, der den Filter festhält. Der Filter kann jetzt abgehoben und entsorgt werden.
- Das neue Filter wird auf dem Motorkopf montiert, indem man sich sichert, dass die Kontaktfläche des Filters unbeschädigt und rein ist.
- Den Bolzen so anziehen, dass der Filter dicht schließt und feste Verbindung zur Kontaktfläche im Motorkopf hat. Den Bolzen nicht zu viel anziehen.

## Überprüfung des Grobfilters im Behälter 1



- Die beiden Klammern lösen, die den Deckel auf dem Behälter 2 festhalten.
- Den Deckel abheben und ihn auf eine ebene Unterlage vorsichtig anbringen. Das Schwimmerventil unter dem Deckel schonen.
- Die innere Oberfläche des Grobfilters inspizieren. Gibt es große Staubpartikel auf der inneren Oberfläche des Filters, bedeutet es, dass der Filtertuch Löcher hat.

Hat der Filtertuch Löcher, ist der Filter auszutauschen.

- Das Drahtgitter des Saugers Ronda® 5-58 Duo-R ist außerordentlich robust und hat eine sehr lange Lebensdauer. Überprüfen Sie, dass das Gitter intakt ist, und wenn notwendig das Gitter mit einer Bürste reinigen.

## Beseitigung gebrauchter Filter

Die Umweltschutzbestimmungen sind zu beachten bei der Beseitigung gebrauchter Filter.

# GEBRAUCHSANLEITUNG

## Reinigung und Wartung

**WICHTIG!**  
Die Maschine darf während Reinigung  
oder Wartung auf keinen Fall ans Netz  
angeschlossen sein.

Wenn die Maschine für Aufsaugen von Flüssigkeiten verwendet worden ist, soll sie nach jedem Gebrauch gereinigt werden. Steht die Maschine mit schmutzigem Wasser im Behälter 1, besteht die Gefahr einer Bakterienbildung im verfaulenden Wasser.

Der Behälter wird folgenderweise am leichtesten gereinigt:



- Den Saugschlauch, der die beiden Behälter verbinden, wegnehmen.
- Die beiden Klammern lösen, die den Deckel des Behälters festhalten.
- Den Deckel des Behälters auf eine ebene Fläche setzen.
- Den Grobfilter aus dem Behälter herausnehmen.
- Den Grobfilter mit reichlichem Wasser spülen.
- Das Wasser von der Innenseite nach außen strömen lassen.
- Der Grobfilter des Saugers Ronda® 5-58 Duo-R ist aus Drahtnetz hergestellt.
- Der Grobfilter ist mit dem Behälterdeckel verbunden.
- Der Filter mit einer steifen Bürste reinigen.
- Die Behälterklammern lösen, die den Behälter 1 am Fahrgestell befestigen, und der Behälter ist abnehmbar.
- Festsitzende Partikel und übrige Unreinheiten im Behälter mit reinem Wasser wegspülen.

# GEBRAUCHSANLEITUNG

## Wartung des Motorkopfes

Der Motorkopf ist aus wartungsfreien Teilen hergestellt und braucht deshalb keine tägliche Wartung außer der äußeren Reinigung und der Überprüfung, dass die elektrischen Leitungen, die Schalter und die Stecker unbeschädigt sind.

Der Motorkopf wird am leichtesten mit einem feuchten Tuch gereinigt.

**NB:** Keine Wasserstrahlen direkt auf den Motorkopf richten!

Um Betriebsstopp zu vermeiden, empfiehlt es sich, dass ein Wartungstechniker die elektrischen Teile eine jährliche Überholung gibt.

Es empfiehlt sich, dass eine autorisierte Werkstatt die Kohlen der Saugmotoren nach etwa 800 Betriebsstunden überprüft, und die Kohlen, wenn notwendig, austauscht. Hierdurch wird die Lebensdauer der Saugmotoren verlängert.



*Standard Motorkopf*



*Motorkopf mit HEPA-Filter*

# GEBRAUCHSANLEITUNG

## Aufbau des Industriesaugers RONDA 5-58 Duo-R



Ronda<sup>®</sup> 5-58 Duo-R ist mit zwei aus robustem rostfreiem Stahl hergestellten Aufnahmebehältern aufgebaut. Die Stahlbehälter sind gegen heiße Stäube und Partikel/Material mit sehr verschleißenden Eigenschaften besonders widerstandsfähig.

Die beiden leistungsstarken 1200 W Saugmotoren sichern ein hohes Saugvermögen. Ronda<sup>®</sup> 5-58 Duo-R ist elektrostatisch abgeleitet.

Ronda<sup>®</sup> 5-58 Duo-R ist für industrielles Trockensaugen von heißen und feinen Stäuben entwickelt.



Ein solides Drahtgitter (1) im Zyklonabscheidebehälter 1 hält die großen Partikel zurück, und wegen des Zykloneffektes wird auch ein großer Teil der kleinen Partikel zurückgehalten. Der große Filter (2) im Behälter 2 ist aus feuerhemmendem Filtermaterial hergestellt.

Der HEPA-Filter (3) von 2,2 m<sup>2</sup> unter dem Motorkopf hält die sehr kleinen und gesundheitsschädlichen Partikel zurück, so dass die Ausblasluft von Ronda<sup>®</sup> 5-58 Duo-R von dem gefährlichen, feinen Staub effektiv gesäubert ist.

Das robuste Fahrgestell ist mit soliden leichtgängigen Rädern ausgestattet.

# GEBRAUCHSANLEITUNG

## Fehlersuche

### Falls die Maschine nicht zufrieden stellend saugt:

- Saugschlauch, Rohr oder Düse kann blockiert sein.  
*Die Maschine stoppen, und die Blockierung entfernen.*
- Aufnahmebehälter 2 kann überfüllt sein. Das Schwimmerventil ist für den Schutz der Saugmotoren entworfen und blockiert deshalb für die Luft zu den Motoren, wenn der Aufnahmebehälter 2 mit Flüssigkeit gefüllt ist.  
*Die Maschine stoppen, und die Flüssigkeit vom Behälter entfernen.*
- Der Grobfilter kann verstopft sein.  
*Der Grobfilter herausnehmen und mit großen Mengen reinem Wasser spülen, so dass eventuelle festsitzenden Partikel entfernt werden. (Siehe den Abschnitt über Entleerung). Das Wasser in die gegengesetzte Richtung der normalen Strömungsrichtung der Luft leiten.*

### Ronda 5-58 Duo mit Kanalfilter und HEPA-Filter:

- Der Aufnahmebehälter kann überfüllt sein.  
*Die Maschine stoppen, und den Behälter entleeren.*
- Eine Undichtigkeit kann in Verbindung mit Montage des Motorkopfes oder des Aufnahmebehälters entstanden sein.  
*Die Maschine anlassen, und den Saugschlauch blockieren. Normalerweise wird man eine eventuelle Undichtigkeit hören können. Die Behälterklammern des Motorkopfes oder des Aufnahmebehälters lösen, den Motorkopf oder den Aufnahmebehälter korrekt anbringen, und die Klammern wieder verschließen.*
- Der Kanalfilter kann verstopft sein.  
*Der Kanalfilter reinigen, wie im Abschnitt über Reinigung des Filters während des Betriebes beschrieben.*
- Der HEPA-Filter kann verstopft sein.  
*Der Filter austauschen, wie im Abschnitt über Reinigung des Filters während des Betriebes beschrieben.*

# GEBRAUCHSANLEITUNG

## Service und Reparatur

Service und Reparatur werden während der Garantiezeit ohne Berechnung (die Kaufrechnung ist beizufügen) unter den folgenden Bedingungen durchgeführt:

- Dass der entstandene Defekt auf Konstruktions- oder Materialfehler zurückgeführt werden kann (Normaler Verschleiß, Missbrauch oder ungenügende Wartung sind davon ausgenommen).
- Dass keine andere als V. BRØNDUM A/S oder die von V. BRØNDUM A/S für Garantiereparatur zugelassenen Vertragswerkstätten Reparatur versucht hat.

Serviceleistungen ohne Berechnung schließen Austausch von defekten Teilen sowie auch hierzu gehörigen Arbeitslohn ein.

Die Maschine wird bei den Vertragshändlern von V. BRØNDUM A/S eingeliefert oder franko an folgende Adresse gesandt:

**V. BRØNDUM A/S**  
**Sadolinsvej 14-16**  
**DK-8600 Silkeborg**

**Tel.: (+45) 8682 4366**  
**Fax: (+45) 8680 3363**  
**E-mail: [v@broendum.com](mailto:v@broendum.com)**  
**[www.broendum.com](http://www.broendum.com)**

Änderungen vorbehalten.